



25 czerwca 2021

odwodnienia prysznicowe

CENNIK





AQUA

S T E E L

PRZYJAZNE



Jest przyjazne w użytkowaniu dzięki łatwemu dostępowi do wszystkich zakamarków i gładkiej elektropolowanej powierzchni

FUNKCJONALNE

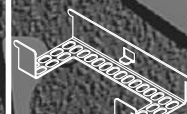

Wyposażone jest w wyjmowaną kratkę, która chroni syfon przed nadmiarem zabrudzeń

TRWAŁE

99%

stali nierdzewnej

Zbudowane jest ze stali nierdzewnej, co zapewnia trwałość na długie lata

BEZPIECZNE

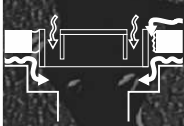

Posiada wtórny odpływ wody, który chroni podłoże brodzika przed zawilgoceniem

PRAKTYCZNE

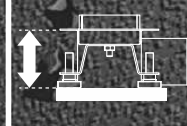

Jest łatwe w montażu dzięki niskiej zabudowie od 68 mm do 95 mm

KOMFORTOWE



Posiada wyjmowany syfon ze stali nierdzewnej, który zapewnia komfort w usuwaniu zanieczyszczeń

SKUTECZNE



Skutecznie odprowadza wodę na poziomie 36 l/min

UNIWERSALNE

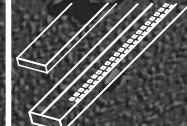

Posiada odwracalny ruszt z możliwością wklejenia płytki

liniowe odwodnienia prysznicowe



Liniowe odwodnienia prysznicowe AQUA STEEL LA z mankietem hydroizolacyjnym

długość (mm)	symbol	cena (zł)
500	SX-OLA500...	552,20
600	SX-OLA600...	573,20
700	SX-OLA700...	593,10
800	SX-OLA800...	613,40
900	SX-OLA900...	639,50
1000	SX-OLA1000	676,20

* W miejsce kropek należy wpisać wariant rusztu. Przykład: SX-OLA700SZG

DOSTĘPNE WARIANTY RUSZTU:



Szlifowany
SZG



Polerowany
PG



Szlifowany
SZ3



Szlifowany
SZ5



Polerowany
P6

Niska zabudowa od 68 mm

Wyjmowany odwracalny ruszt

Wyjmowana kratka na zabrudzenia

Wyjmowany syfon ułatwiający czyszczenie

Ramka o grubości 3 mm

Korytko

Mankiet hydroizolacyjny

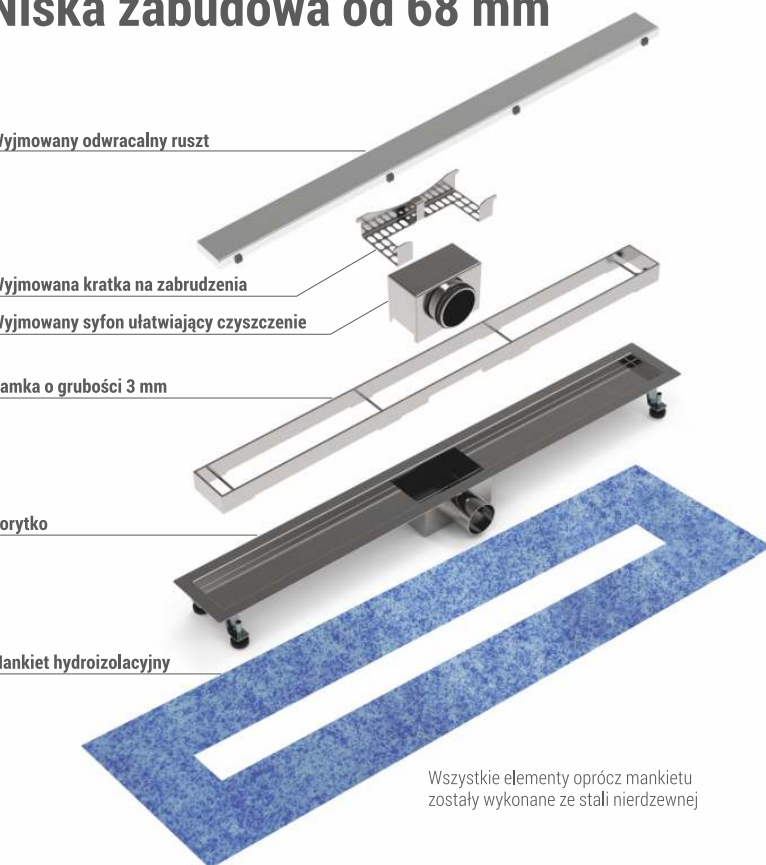

Wszystkie elementy oprócz mankietu zostały wykonane ze stali nierdzewnej

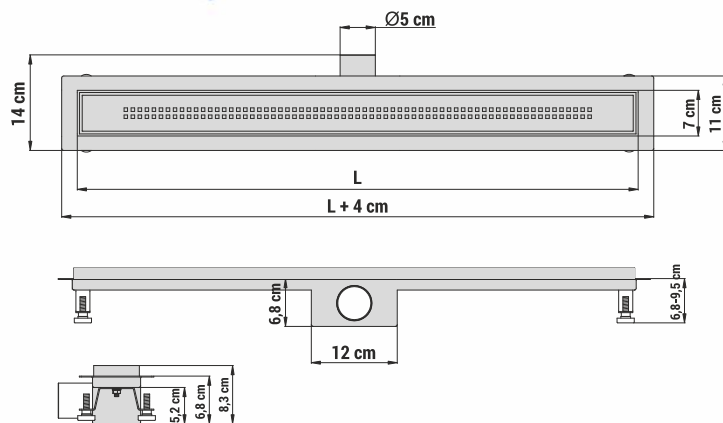



AQUA

S T E E L

PRZYJAZNE



Jest przyjazne w użytkowaniu dzięki łatwemu dostępowi do wszystkich zakamarków i gładkiej elektropolerowanej powierzchni

FUNKCJONALNE



Wyposażone jest w wyjmowaną kratkę, która chroni syfon przed nadmiarem zabrudzeń

TRWAŁE

99%

stali nierdzewnej

Zbudowane jest ze stali nierdzewnej, co zapewnia trwałość na długie lata

BEZPIĘCZNE

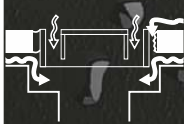

Posiada wtórny odpływ wody, który chroni podłoże brodzika przed zawilgoceniem

PRAKTYCZNE

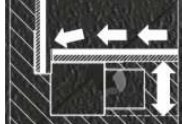

Jest łatwe w montażu dzięki niskiej zabudowie od 68 mm oraz konieczności wykonania spadku tylko w jedną stronę

KOMFORTOWE

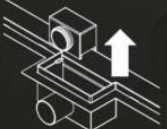

Posiada wyjmowany syfon ze stali nierdzewnej, który zapewnia komfort w usuwaniu zanieczyszczeń

SKUTECZNE

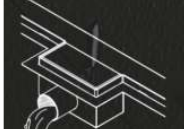

Skutecznie odprowadza wodę na poziomie 36 l/min

STYLOWE



Posiada stylową i smukłą budowę dzięki niewidocznej szczelinie, która nadaje Twojej łazience niepowtarzalnego charakteru

szczelinowe odwodnienia prysznicowe



Szczelinowe odwodnienia prysznicowe AQUA STEEL LS z rusztem do wklejenia glazury GL z mankiem hydroizolacyjnym

dlugość (mm)	symbol	cena (zł)
600	SX-OLS600GL	619,90
700	SX-OLS700GL	646,50
800	SX-OLS800GL	658,80

Szczelinowe odwodnienia prysznicowe AQUA STEEL LS z rusztem szlifowanym SZG z mankiem hydroizolacyjnym

dlugość (mm)	symbol	cena (zł)
600	SX-OLS600SZG	595,10
700	SX-OLS700SZG	621,90
800	SX-OLS800SZG	633,80

DOSTĘPNE WARIANTY RUSZTU:

Ruszt gładki szlifowany SZG

Ruszt do wklejenia glazury GL

Niska zabudowa od 68 mm

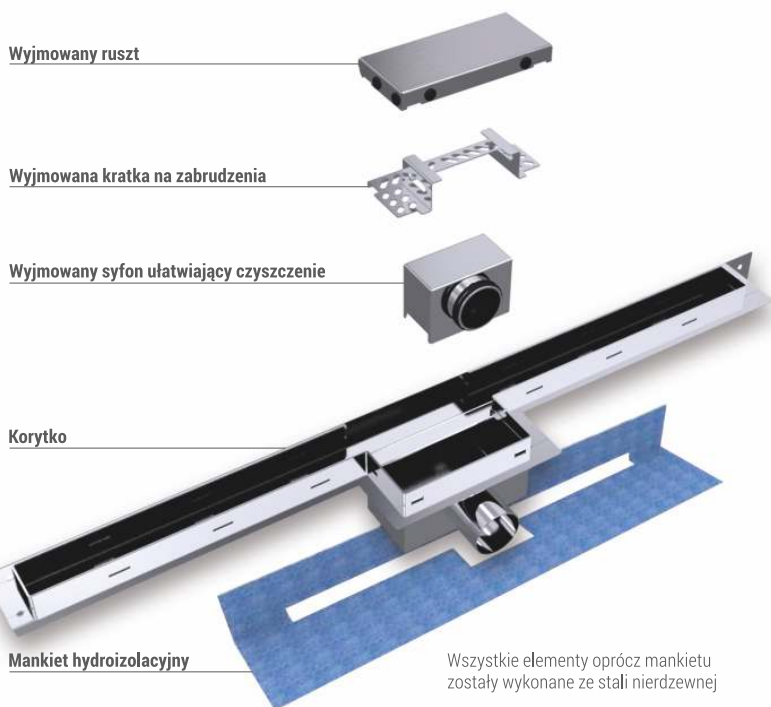

Wszystkie elementy oprócz mankietu zostały wykonane ze stali nierdzewnej

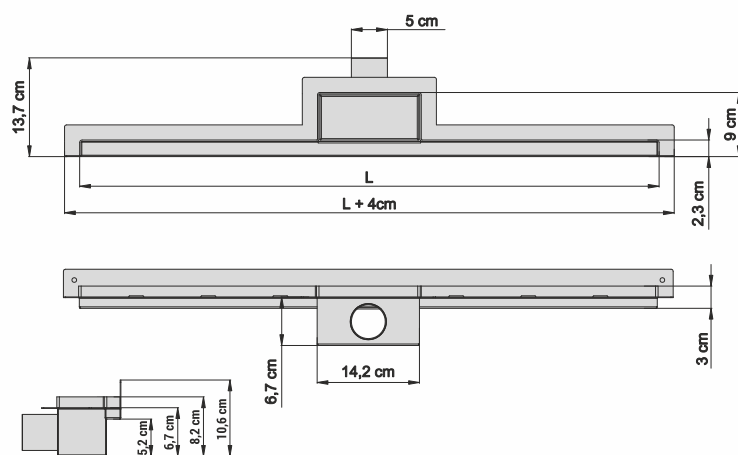



AQUA

S T E E L

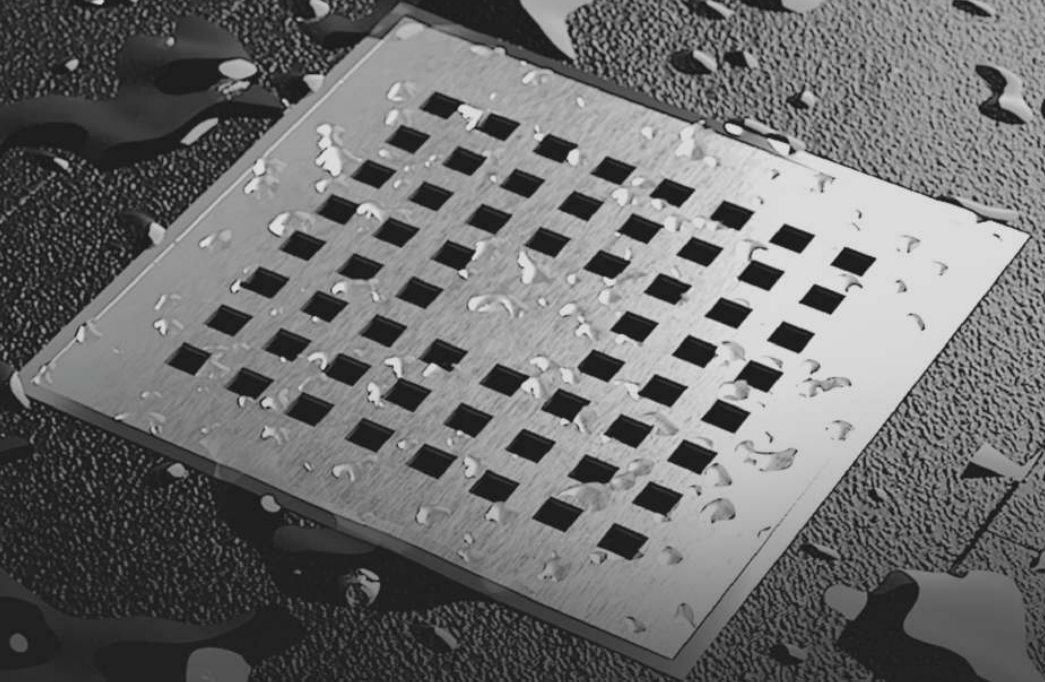

PRZYJAZNE



Jest przyjazne w użytkowaniu dzięki łatwemu dostępowi do wszystkich zakamarków i gładkiej elektropolerowanej powierzchni

FUNKcjONALNE

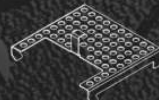

Wyposażone jest w wyjmowaną kratkę, która chroni syfon przed nadmiarem zabrudzeń

TRWAŁE

99%

stali nierdzewnej

Zbudowane jest ze stali nierdzewnej, co zapewnia trwałość na długie lata

BEZPIECZNE

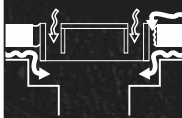

Posiada wtórny odpływ wody, który chroni podłoże brodzika przed zawilgoceniem

PRAKTYCZNE

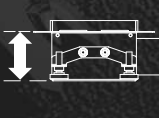

Jest łatwe w montażu dzięki niskiej zabudowie od 68 mm

KOMFORTOWE



Posiada wyjmowany syfon ze stali nierdzewnej, który zapewnia komfort w usuwaniu zanieczyszczeń

SKUTECZNE



Skutecznie odprowadza wodę na poziomie 36 l/min

UNIwersALNE



Dostępne jest w trzech wariantach stylistycznych i funkcjonalnych łącznie z rusztem wzmocnionym przenoszącą zwiększone obciążenia K3,0

punktowe odwodnienia prysznicowe



Punktowe odwodnienia prysznicowe AQUA STEEL PA z mankiem hydroizolacyjnym

z rusztem:	symbol	cena
Do wklejania glazury GL	SX-OPA120GL	441,20
Szlifowanym SZG	SX-OPA120SZG	427,20
Szlifowanym wzmocnionym SZ1P	SX-OPA120SZ1P	488,10
Szlifowanym wzmocnionym SZ2P	SX-OPA120SZ2P	488,10

DOSTĘPNE WARIANTY RUSZTU:

Ruszt do wklejania glazury GL



Zdolność przeniesienia obciążenia do 150 kg

Ruszt gładki szlifowany SZG



Ruszt szlifowany wzmocniony SZ1P

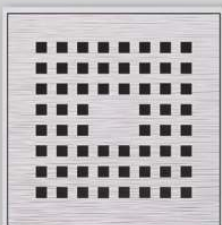

Zdolność przeniesienia obciążenia do 300 kg
Niewidoczna szczelina

Ruszt szlifowany wzmocniony SZ2P

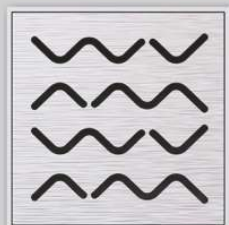

Niska zabudowa od 68 mm

Wymowany ruszt



Wymowana kratka na zabrudzenia



Wymowany syfon ułatwiający czyszczenie



Korytko

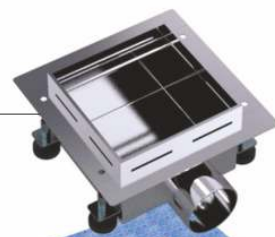

Mankiet hydroizolacyjny

Wszystkie elementy oprócz mankieta zostały wykonane ze stali nierdzewnej

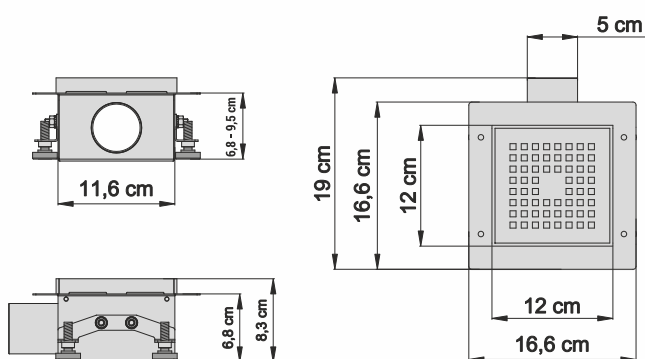



AQUA

S T E E L

DZIAŁ HANDLOWY

tel. +48 17 788 17 70

tel. +48 17 788 17 77

tel. +48 17 788 42 59

ul. Wojska Polskiego 6E Mielec, Polska

e-mail: biuro@spiroflex.pl

www.aquasteel.pl